



JHS-GET Low-Profile Inline Splice Connection Kit Instruction Manual

	<p>Read and understand this manual before installing, operating, or servicing this kit. Failure to understand these instructions could result in an accident causing serious injury or death. Only qualified personnel should install, operate, or service this kit.</p>
--	--

TABLE OF CONTENTS

Introduction.....	2
Safety Alert Symbol.....	2
Important Safety Instructions.....	3
Prior To Installation.....	4
Installation.....	5
Warranty Information.....	8



SAFETY ALERT SYMBOL

INTRODUCTION

Thank you for purchasing a BriskHeat[®] low-profile splice connection kit. BriskHeat supplies quality low-profile splice connection kit only as part as a complete BriskHeat System.

The symbol above is used to call your attention to instructions concerning your personal safety. It points out important safety precautions. It means “**ATTENTION! Become Alert! Your Personal Safety is involved!**” Read the message that follows and be alert to the possibility of personal injury or death.

JHS-GET durable corrosion resistant enclosures provide premium protection for electrical connections. Your JHS-GET kit is designed to provide a long and efficient service life with function, reliability, and safety in mind.

JHS-GET low-profile splice connection kits are approved for use in non-hazardous area (ordinary) locations with SLCBL, SLMCBL, SLHCBL series heating cable.



Immediate hazards which **WILL** result in severe personal injury or death.

JHS-GET low-profile splice connection kits are CSA approved for use in hazardous area (Class I, Div 2; Class II, Div 2; Class III) locations with SLCBL series heating cable only.



Hazards or unsafe practices that **COULD** result in severe personal injury or death.

For additional information concerning this, or other BriskHeat[®] products, please contact your local BriskHeat[®] distributor or contact us toll free (U.S. / Canada only) at 1-800-848-7673 or 614-294-3376.



Hazards or unsafe practices that **COULD** result in minor personal injury or property damage.

Language	Page
English.....	1
Spanish (Español).....	9
French (Français).....	17
German (Deutsch).....	25
Italian (Italiano).....	33

SAVE THESE INSTRUCTIONS!

Additional copies of this manual are available upon request.

IMPORTANT SAFETY INSTRUCTIONS



⚠ DANGER

A person who has not read and understood all operating Instructions is not qualified to operate this product.

⚠ DANGER

- Do not immerse splice connection in liquid.
- Keep volatile or combustible material away from splice connection when in use.
- Use splice connection kit only in approved locations.
- Keep sharp metal objects away from splice connection.

Failure to observe these warnings may result in electric shock, risk of fire, and personal injury.

⚠ WARNING

End-User Must Comply to the Following:

- Only qualified personnel are allowed to connect electrical wiring.
- Disconnect all supply power at the source before making any power connections.
- All electrical wiring must follow local electrical codes and highly recommend following NEC Article 427.
- The person who performs the final installation / wiring must be qualified for this work.
- The end-user is responsible for providing a suitable disconnecting device.
- The end-user is responsible for providing suitable electrical protection device. It is highly recommended that a ground fault circuit breaker be used.

Failure to observe these warnings may result in personal injury or damage to the heater.

AGENCY APPROVALS

For SLCBL -BP, -BF Series only



Class I, Div. 2 , Groups A, B, C, D
Class II, Div. 2 , Groups E, F, G
Class III

Approvals valid only when installed in accordance with all applicable instructions, codes, and regulations.

⚠ CAUTION

- Inspect all components before use.
- Do not use splice connection kit if any component is damaged.
- Do not repair a damaged or faulty components.
- Do not crush or apply severe physical stress on any component of system.
- Unit must be mounted away from vibration, impacts, water and corrosive gases.
- Do not operate splice connection kit above rated temperature value.
- Fasten splice connection kit to the pipe using approved methods only.

Failure to observe these warnings may result in personal injury or damage to the heater.

PRIOR TO INSTALLATION

Description

- The JHS-GET is designed for use with BriskHeat SLCBL / SLMCBL / SLHCBL series heating cables in ordinary locations only.
- The JHS-GET kit is approved by CSA for use in hazardous area locations with SLCBL series heating cable only.
- The JHS-GET should be installed on pipe under insulation and/or cladding.
- The JHS-GET is rated NEMA 4X.

Specifications

- Maximum current: 32A
- Voltage: 110-120V, 208-277V
- Maximum Continuous Exposure Temperature (T5): 212°F (100°C)

Tools and Materials Required

- Wire cutter
- Screwdriver
- Needle-nose pliers
- Utility knife / Razor blade
- Fiberglass Tape (PSAT36A)
- JHS-GET low-profile inline splice connection kit

KIT INCLUDES

Item	Qty	Description
A	1	Main box
B	2	Pressure Seal Ends
C	2	Grommets
D	2	Gaskets for Main Box
E	2	Covers for Main Box
F	1	Label

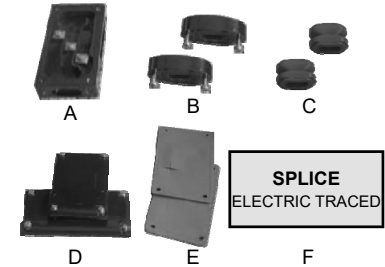

⚠ WARNING

- This component is an electrical device that must be installed correctly to ensure proper operation and to prevent shock or fire. Read these important warnings and carefully follow all of the installation instructions.
- To minimize the danger of fire from sustained electrical arcing if the heating cable is damaged or improperly installed, and to comply with the requirements of BriskHeat certifications, and National Electrical Codes, Groundfault equipment protection must be used. Arcing may not be stopped by conventional circuit breakers.
- Component approvals and performance are based on the use of BriskHeat specified parts only. Do not use substitute parts or vinyl electrical tape.
- The black heating cable core is conductive and can short. It must be properly insulated and kept dry.
- Damaged bus wires can overheat or short. Do not break bus wire strands when scoring the jacket and core.
- Keep components and heating cable ends dry before and during installation.
- Bus wires will short if they contact each other. Keep bus wires separated.
- Use only fire-resistant insulation materials, such as fiberglass wrap or flame-retardant foam.

INSTALLATION

1. Overlap approximately 12" (30cm) of heating cable to allow for wire connections and mishaps.

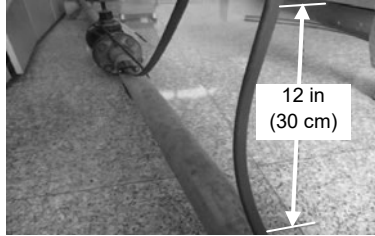

2. Install the Pressure Seal End then the Grommet onto each cable.

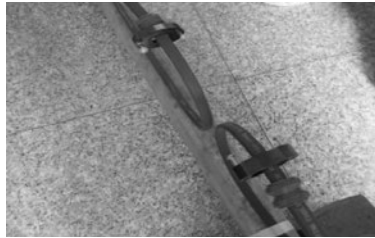

3. Carefully, lightly score/cut the outer jacket. **CAUTION** : Do not cut the braiding.

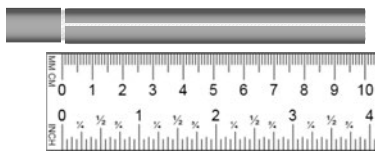

4. Slightly bend the cable where you made the cut and carefully strip the other jacket from the heating cable.

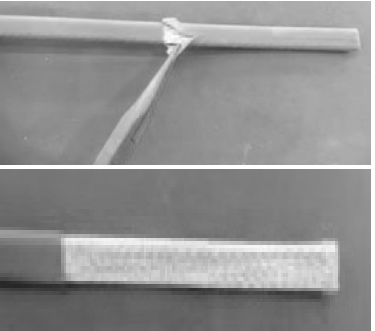

5. Push the braiding back to create a bump.

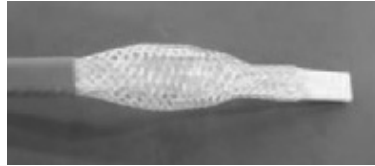

6. At the bump, use a screwdriver to make a little hole in the braiding.

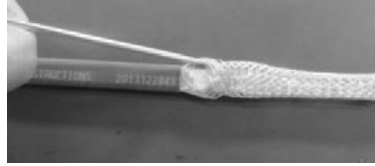

7. Bend the cable and work it through the braiding.



8. Make a pig-tail with the braiding at the center of the cable to form a braided wire.

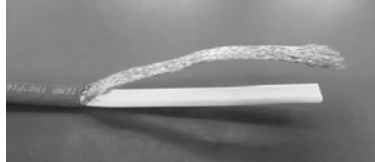

9. Lightly score inner jacket. **CAUTION** : Do not cut the bus wire.

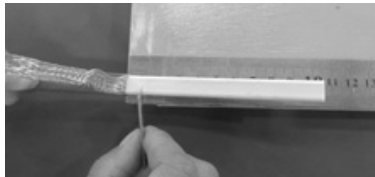

10. Bend cable and strip inner jacket from the heating cable.

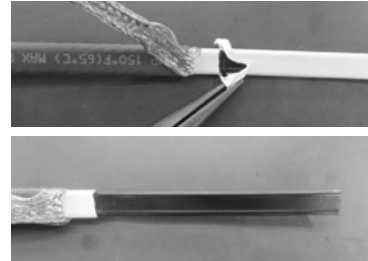

11. Nick the core material.

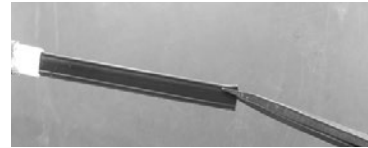

12. Pull back bus wires then, carefully strip bus wires.



13. Carefully cut the center area (core) between the two bus wires.

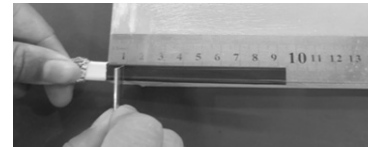

14. Bend and carefully remove the core material.

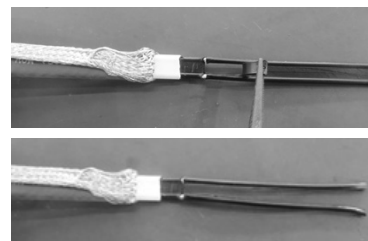

15. Strip the two bus wires. **For CSA Class II and III:** Skip to step 19.

16. Wrap the pigtail braid and the inner jacket at least 3 loops using fiberglass tape.

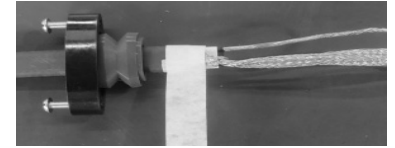

17. Separate from the cable and loop a minimum of two times around the braid.

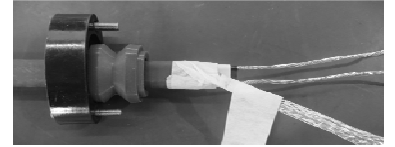

18. Install the grommet to the edge of the loop tape. **CAUTION:** Do not install grommet over the tape.

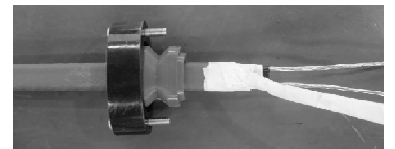

19. Insert heating cables into the main box.
20. Install grommets into cavities and seat them into the pressure seal ends.
21. Install pressure seal ends onto the main box by tightening screws.

22. Remove screws from terminal block inside main box.

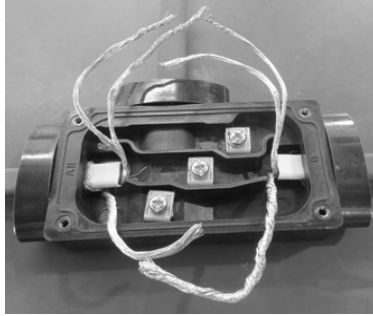

23. Install the wires onto terminal blocks.
24. Inspect, and if necessary, adjust/move the braided wire away from the bus wires to prevent incidental contact with the bus wires.
25. Tighten screws back into position onto the terminal block.
26. Trim and remove any loose or extra wire.

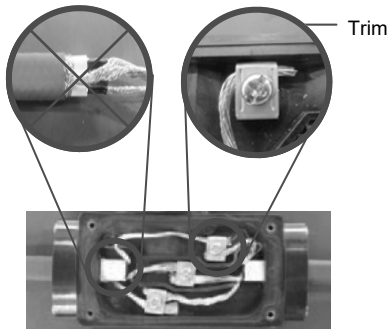

27. Install Gaskets and Covers onto the main box and secure covers with screws.



28. Attach the Low Profile Inline Splice Connection and heating cable to the pipe with fiberglass tape (PSAT36A).
29. Install insulation.
30. Install label on the outside of the insulation.
31. Give instruction to the owner/user.

WARRANTY INFORMATION

BriskHeat warrants to the original purchaser of this product for the period of eighteen (18) months from date of shipment or twelve (12) months from date of installation, whichever comes first. BriskHeat's obligation and the exclusive remedy under this warranty shall be limited to the repair or replacement, at BriskHeat's option, of any parts of the product which may prove defective under prescribed use and service following BriskHeat's examination, is determined by BriskHeat to be defective. The complete details of the warranty can be found online at www.briskheat.com or by contacting us at 1-800-848-7673 (toll free, U.S. / Canada) or 1-614-294-3376 (Worldwide).

BriskHeat
Corporation

4800 Hilton Corporate Dr Columbus, OH 43232
Toll Free: 800-848-7673
Phone: 614-294-3376
Fax: 614-294-3807
Email: bhtsales1@briskheat.com



JHS-GET

Kit de conexión de empalme en línea de perfil bajo

Manual de instrucciones

	<p>Lea y comprenda este manual antes de instalar, hacer funcionar o reparar este kit. La incapacidad de comprender estas instrucciones podría causar un accidente con lesiones graves o la muerte. Solo personal cualificado debe instalar, operar o reparar este kit.</p>
--	--

ÍNDICE

Introducción	10
Símbolo de alerta de seguridad	10
Instrucciones importantes de seguridad	11
Antes de la instalación	12
Instalación	13
Información de la garantía	16



SÍMBOLO DE ALERTA DE SEGURIDAD

El símbolo de arriba se usa para que preste atención a instrucciones que conciernen a la seguridad personal. Indica precauciones importantes relativas a la seguridad. Significa "¡ATENCIÓN! ¡Esté alerta! ¡Su seguridad personal está en riesgo!" Lea el mensaje que sigue y esté alerta a la posibilidad de lesiones personales o riesgo de muerte

INTRODUCCIÓN

Gracias por comprar un kit de conexión de empalme de perfil bajo BriskHeat[®]. BriskHeat proporciona el kit de conexión de empalme de perfil bajo de calidad solo como parte de un sistema BriskHeat completo.

Las cajas duraderas y resistentes a la corrosión JHS-GET proporcionan una protección de calidad superior para las conexiones eléctricas. Su kit JHS-GET está diseñado para proporcionar una vida útil prolongada y eficiente, con la función, la fiabilidad y la seguridad en mente.

Los kits de conexión de empalme de perfil bajo JHS-GET están aprobados para su uso en áreas no peligrosas (comunes) con cables de calefacción de las series SLCBL, SLMCBL, SLHCBL.

Los kits de conexión de empalme de perfil bajo JHS-GET están aprobados por CSA para su uso en áreas peligrosas (Clase I, Div. 2; Clase II, Div. 2; Clase III) solo con cables de calefacción de la serie SLCBL.

Para obtener información adicional con respecto a este u otros productos BriskHeat[®], comuníquese con su distribuidor local de BriskHeat[®] o llame a nuestro teléfono gratuito (solo para EE. UU. y Canadá) al 1-800-848-7673 o al 614-294-3376.

⚠ PELIGRO

Peligros inmediatos que **RESULTARÁN** en lesiones personales o muerte

⚠ ADVERTENCIA

Peligros o prácticas no seguras que **PODRÍAN** resultar en lesiones personales graves o muerte

⚠ PRECAUCIÓN

Peligros o prácticas no seguras que **PODRÍAN** resultar en lesiones personales leves o daños a la propiedad

¡CONSERVE ESTAS INSTRUCCIONES!

Existen copias adicionales de este manual si lo solicita.

INSTRUCCIONES IMPORTANTES DE SEGURIDAD



⚠ PELIGRO

Una persona que no haya leído y comprendido todas las instrucciones de instalación no está cualificada para instalar el producto.

⚠ PELIGRO

- No sumerja la conexión de empalme en líquido.
- Mantenga el material volátil o inflamable lejos de la conexión de empalme durante su uso.
- Use el kit de conexión de empalme solo en lugares aprobados.
- Mantenga los objetos metálicos afilados lejos de la conexión de empalme.

No respetar estas advertencias puede resultar en descarga eléctrica, riesgo de incendio y lesiones personales.

⚠ ADVERTENCIA

Usuario final debe cumplir lo siguiente:

- Solo personal cualificado tiene permitido conectar el cableado eléctrico.
- Desconecte todo el suministro eléctrico desde la fuente antes de realizar conexiones eléctricas.
- Todo el cableado eléctrico debe cumplir con los códigos de electricidad locales y se recomienda encarecidamente seguir el Artículo 427 del NEC.
- La persona que realiza la instalación o cableado final debe estar cualificada para este trabajo.
- El usuario final es responsable de proporcionar un dispositivo de desconexión adecuado.
- El usuario final es responsable de proporcionar un dispositivo de protección eléctrica adecuado. Se recomienda encarecidamente el uso de un disyuntor de tierra accidental.

No prestar atención a estas advertencias puede resultar en lesiones personales o daños al calentador.

Aprobaciones de agencias

Solo para SLCBL -BP, -BF Serie



Clase I, Div. 2, Grupos A, B, C, D
Clase II, Div. 2, Grupos E, F, G
Clase III

Las aprobaciones solo serán válidas cuando esté instalado de acuerdo con todas las instrucciones, códigos y reglamentos pertinentes.

⚠ PRECAUCIÓN

- Inspeccione todos los componentes antes de su uso.
- No use el kit de conexión de empalme si alguno de los componentes está dañado.
- No repare los componentes dañados o defectuosos.
- No aplaste ni aplique tensión física fuerte sobre ningún componente del sistema.
- La unidad debe montarse lejos de vibraciones, impactos, agua o gases corrosivos.
- No opere sobre el kit de conexión de empalme por encima del valor nominal de temperatura.
- Fije el kit de conexión de empalme a la tubería solo con los métodos aprobados.

No prestar atención a estas advertencias puede resultar en lesiones personales o daños al calentador.

ANTES DE LA INSTALACIÓN

Descripción

- El JHS-GET está diseñado para usarse con cables de calefacción de las series SLCBL / SLMCBL / SLHCBL de BriskHeat, solo en lugares comunes.
- El kit JHS-GET está aprobado por CSA para usarse en zonas peligrosas, solo con el cable de calefacción de la serie SLCBL.
- El JHS-GET se debe instalar en la tubería bajo el aislamiento o revestimiento.
- El JHS-GET está clasificado como NEMA 4X.

Especificaciones

- Corriente máxima: 32A
- Voltaje: 110-120V, 208-277V
- Temperatura máxima de exposición continuo (T5): 212°F (100°C)

Herramientas y materiales necesarios

- Alicates de cortar
- Destornillador
- Pinzas de punta de aguja
- Cuchillo para uso general u hoja de afeitar
- Cinta de fibra de vidrio (PSAT36A)
- Kit de conexión de empalme en línea de perfil bajo JHS-GET

EL KIT INCLUYE

Elemento	Cant.	Descripción
A	1	Caja principal
B	2	Extremos de obturación a presión
C	2	Ojales
D	2	Empaquetaduras para caja principal
E	2	Cubiertas para caja principal
F	1	Etiqueta

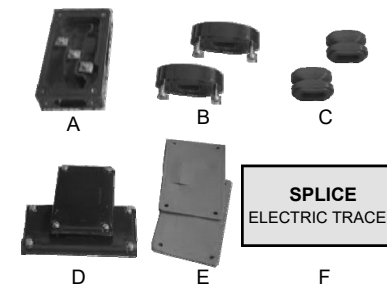

⚠ ADVERTENCIA

- Este componente es un dispositivo eléctrico que se debe instalar correctamente para asegurar su funcionamiento adecuado y evitar descargas eléctricas o incendios. Lea estas advertencias importantes y siga cuidadosamente todas las instrucciones de instalación.
- Se debe usar la protección para equipos contra tierra accidental a fin de disminuir el peligro de incendio por formación de arco eléctrico sostenido en caso de que el cable de calefacción esté dañado o instalado incorrectamente, y para cumplir con los requisitos de las certificaciones de BriskHeat y los códigos eléctricos nacionales. La formación de arco eléctrico no se puede detener con disyuntores convencionales.
- Las aprobaciones y el rendimiento de los componentes se basan en el uso exclusivo de las piezas especificadas de BriskHeat. No use piezas sustitutas o cinta eléctrica de vinilo.
- El núcleo negro del cable de calefacción es conductor y se puede cortocircuitar. Se debe aislar correctamente y mantener seco.
- Los cables de la barra colectora que estén dañados se pueden sobrecalentar o cortocircuitar. No rompa los hilos del cable de la barra colectora cuando estríe la funda y el núcleo.
- Mantenga los componentes y los extremos del cable de calefacción secos antes y durante la instalación.
- Los cables de la barra colectora se cortocircuitarán si entran en contacto entre sí. Mantenga los cables de la barra colectora separados.
- Use solo materiales de aislamiento resistentes al fuego, como envoltorios de fibra de vidrio o espuma de combustión lenta.

INSTALACIÓN

1. Superponga aproximadamente 30 cm (12 pulgadas) de cable de calefacción para permitir las conexiones de cable y los contratiempos.



2. Instale los extremos de obturación a presión y luego, los ojales en cada cable.

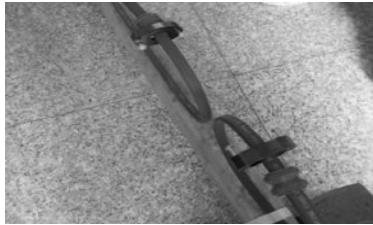

3. Cuidadosamente, estríe y corte suavemente la funda exterior.
PRECAUCIÓN: No corte el trenzado.

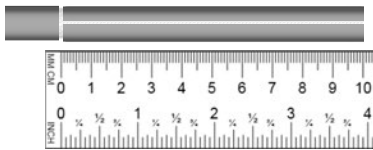

4. Doble levemente el cable donde hizo el corte y quite cuidadosamente la otra funda del cable de calefacción.

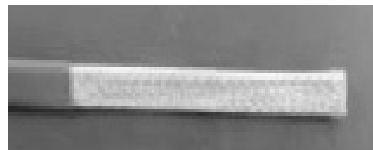

5. Empuje el trenzado para crear una protuberancia.

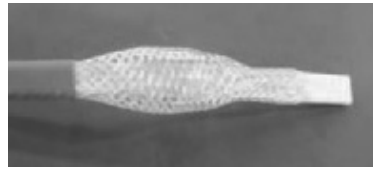

6. En la protuberancia, use un destornillador para hacer un orificio pequeño en el trenzado.



7. Doble el cable y páselo a través del trenzado.



8. Haga una coleta con el trenzado en el centro del cable para formar un cable trenzado.

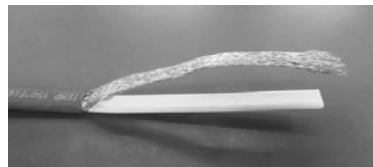

9. Estríe suavemente la funda interior.
PRECAUCIÓN: No corte el cable de la barra colectora.



10. Doble el cable y quite la funda interior del cable de calefacción.

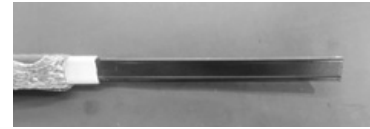

11. Haga una muesca en el material del núcleo.

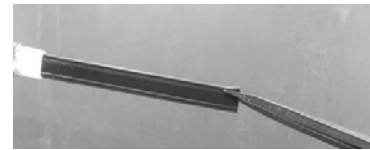

12. Tire hacia atrás los cables de la barra colectora y luego, desfórrelos cuidadosamente.



13. Corte cuidadosamente el área central (núcleo) entre los dos cables de la barra colectora.

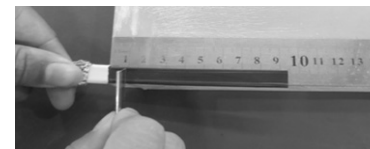

14. Doble y retire cuidadosamente el material del núcleo.



15. Desforre los dos cables de la barra colectora.

Para Clase II y III de CSA: Salte al paso 19.

16. Envuelva la trenza de coleta y la funda interior con al menos 3 bucles de cinta de fibra de vidrio.

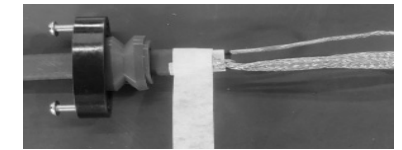

17. Sepárela del cable y envuélvala un mínimo de dos veces alrededor de la trenza.

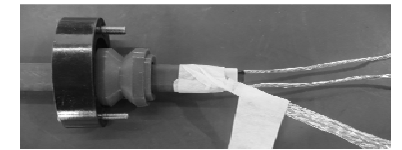

18. Instale el ojal en el borde de la cinta en bucle.
PRECAUCIÓN: No instale el ojal sobre la cinta.

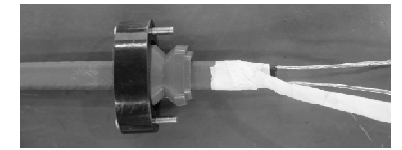

19. Inserte los cables de calefacción en la caja principal.

20. Instale los ojales en las cavidades y asíntelos en los extremos de obturación a presión.

21. Apriete los tornillos para instalar los extremos de obturación a presión en la caja principal.

22. Retire los tornillos del bloque de terminales dentro de la caja principal.

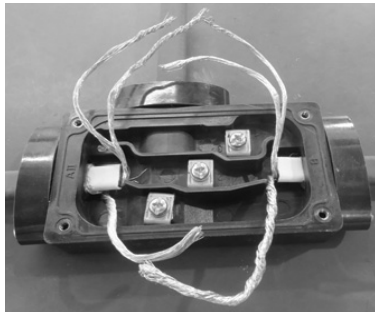

28. Fije la conexión de empalme en línea de perfil bajo y el cable de calefacción a la tubería con cinta de fibra de vidrio (PSAT36A).
29. Instale el aislamiento.
30. Instale la etiqueta en la parte de fuera del aislamiento.
31. Entregue las instrucciones al dueño o usuario.

23. Instale los cables en los bloques de terminales.
24. Inspeccione y, si es necesario, ajuste o mueva el cable trenzado para alejarlo de los cables de la barra colectora a fin de evitar el contacto casual con ellos.
25. Apriete los tornillos de vuelta en su posición en el bloque de terminales.
26. Recorte y retire el cable suelto o sobrante.

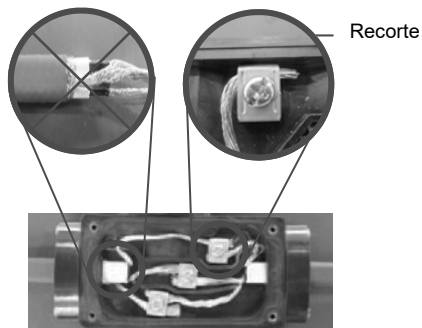

27. Instale los ojales y las cubiertas en la caja principal y fije las cubiertas con los tornillos.

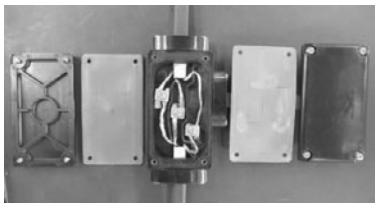

INFORMACIÓN SOBRE LA GARANTÍA

BriskHeat[®] concede una garantía al comprador original del producto durante un periodo de dieciocho (18) meses desde la fecha del envío o doce (12) meses desde la fecha de instalación, la que llegue antes. La obligación y remedio exclusivo de BriskHeat[®], sujetos a esta garantía, estarán limitados a la reparación o sustitución, a discreción de BriskHeat[®], de cualquier pieza del producto que se haya demostrado estar defectuosa en las condiciones de uso y servicio establecidas, después de una inspección realizada por BriskHeat y de que BriskHeat haya determinado que está defectuosa. Los detalles completos de la garantía están disponibles en línea en www.briskheat.com o mediante llamada telefónica al 1-800-848-7673 (línea gratuita, en EE. UU./Canadá) o 1-614-294-3376 (en todo el mundo).

BriskHeat[®]
Corporation

4800 Hilton Corporate Dr Columbus, OH 43232

Línea gratuita: 800-848-7673

Número de teléfono: 614-294-3376

Fax: 614-294-3807

Correo electrónico: bhtsales1@briskheat.com



JHS-GET

Kit de connexion d'épissure en ligne compacte

Mode d'emploi



Veillez à lire et à bien comprendre ce manuel avant d'installer, d'utiliser ou d'effectuer des tâches d'entretien sur ce kit. Tout manquement à ces instructions pourrait entraîner un accident et causer des blessures graves ou la mort. Seul du personnel qualifié doit installer, utiliser ou entretenir ce kit.

TABLE DES MATIÈRES

Introduction	18
Symbole d'alerte de sécurité	18
Importantes instructions de sécurité	19
Avant l'installation	20
Installation	21
Informations sur la garantie	24

INTRODUCTION

Nous vous remercions d'avoir acheté un kit de connexion d'épissure en ligne compacte BriskHeat[®]. BriskHeat fournit le kit de connexion d'épissure en ligne compacte de qualité uniquement en association avec un système BriskHeat complet.

Le boîtier durable JHS-GET résistant à la corrosion fournit une protection de premier ordre pour les connexions électriques. Votre kit JHS-GET est conçu pour fournir une durée de service longue et efficace alliant fonction, fiabilité et sécurité.

Les kits de connexion d'épissure en ligne compacte JHS-GET sont homologués pour une utilisation dans des zones non dangereuses (ordinaires) avec des câbles de chauffage de séries SLCBL, SLMCBL ou SLHCBL.

Les kits de connexion d'épissure en ligne compacte JHS-GET sont homologués par la CSA pour être utilisés dans les zones dangereuses (Classe I, Div 2 ; Classe II, Div 2 ; Classe III) uniquement avec un câble de chauffage de série SLCBL.

Pour obtenir davantage d'informations à ce sujet ou concernant d'autres produits BriskHeat[®], contactez votre distributeur BriskHeat[®] local ou appelez-nous au 1-800-848-7673 (appel gratuit aux États-Unis et au Canada uniquement) ou au 614-294-3376.

CONSERVER CES INSTRUCTIONS !
Des exemplaires supplémentaires de ce manuel sont disponibles sur demande.



SYMBOLE D'AVERTISSEMENT DE SÉCURITÉ

Le symbole ci-dessus est utilisé pour attirer votre attention sur des instructions concernant votre sécurité personnelle. Il souligne des consignes de sécurité importantes. Il signifie « **ATTENTION ! Restez vigilant !** Il en va de votre sécurité ! » Lisez le message qui suit et soyez vigilant quant aux risques de blessures corporelles graves ou mortelles.



Indique des dangers immédiats qui **ENTRAÎNERONT** des blessures graves, voire mortelles.



Indique des dangers ou des pratiques dangereuses **POUVANT ENTRAÎNER** des blessures graves ou mortelles.



Indique des dangers ou des pratiques dangereuses **POUVANT ENTRAÎNER** des blessures graves ou mortelles.

IMPORTANTES INFORMATIONS DE SÉCURITÉ



⚠ DANGER

Une personne n'ayant pas lu et compris toutes les instructions d'installation de l'équipement n'est pas qualifiée pour procéder à son installation.

⚠ DANGER

- Ne pas immerger l'épissure dans du liquide.
- Garder les matières volatiles ou combustibles à l'écart du raccord en épissure pendant l'utilisation.
- N'utiliser un raccord en épissure que dans les endroits approuvés.
- Garder les objets métalliques pointus ou tranchants à l'écart du raccord en épissure.

Le non-respect de ces avertissements peut entraîner un choc électrique, un risque d'incendie et des blessures corporelles.

⚠ AVERTISSEMENT

L'utilisateur final doit respecter les règles suivantes :

- Seul un personnel qualifié est autorisé à connecter le câblage électrique.
- Déconnecter toute l'alimentation électrique à la source avant de réaliser des connexions électriques.
- Tout le câblage électrique doit être conforme aux codes électriques locaux (nous recommandons fortement une conformité à la norme NEC Article 427).
- La personne qui réalise l'installation ou le câblage final doit être qualifiée pour ce travail.
- Il appartient à l'utilisateur final de fournir un dispositif de déconnexion adéquat.
- Il appartient à l'utilisateur final de fournir un dispositif de protection électrique adéquat. Nous vous recommandons d'utiliser un disjoncteur de fuite de terre.

Le non-respect de ces avertissements peut entraîner des blessures corporelles ou des dégâts à l'appareil.

Homologations

Pour SLCBL -BP, -BF Séries seulement



Classe I, Div. 2, Groupes A, B, C, D
Classe II, Div. 2, Groupes E, F, G
Classe III

Les homologations restent valides uniquement si les instructions, les codes et les réglementations en vigueur ont été respectés au cours de l'installation.

⚠ ATTENTION

- Inspecter tous les composants avant utilisation.
- Ne pas utiliser de connexion d'épissure si un des composants est endommagé.
- Ne pas réparer les composants endommagés ou défectueux.
- Ne pas écraser ou appliquer de force physique sévère aux composants du système.
- L'appareil doit être monté loin des vibrations, des impacts, de l'eau et des gaz corrosifs.
- Ne pas utiliser le kit de connexion d'épissure au-dessus de la température nominale.
- Fixer le kit de connexion d'épissure au tuyau avec des méthodes approuvées uniquement.

Le non-respect de ces avertissements peut entraîner des blessures corporelles ou des dégâts à l'appareil.

AVANT L'INSTALLATION

Description

- Le kit JHS-GET est conçu pour être utilisé avec les câbles de chauffage BriskHeat de séries SLCBL / SLMCBL / SLHCBL dans des endroits ordinaires uniquement.
- Le kit JHS-GET est homologué par la CSA pour une utilisation dans des zones dangereuses uniquement avec un câble de chauffage de série SLCBL.
- Le kit JHS-GET doit être installé sur un tuyau sous le matériau isolant et/ou la gaine.
- Le kit JHS-GET est classé NEMA 4X.

Caractéristiques

- Courant maximum: 32A
- Tension: 110-120V, 208-277V
- Température maximale d'exposition continu (T5): 212°F (100°C)

Outils et composants nécessaires

- Coupe-fil
- Tournevis
- Pince à bec pointu
- Couteau universel / Lame de rasoir
- Ruban de fibre de verre (PSAT36A)
- Kit de connexion d'épissure en ligne compacte JHS-GET

LE KIT COMPREND

Élément	Qté	Description
A	1	Boîtier principal
B	2	Embouts de joint d'étanchéité
C	2	Œillets
D	2	Joints du boîtier principal
E	2	Couvertures du boîtier principal
F	1	Étiquette

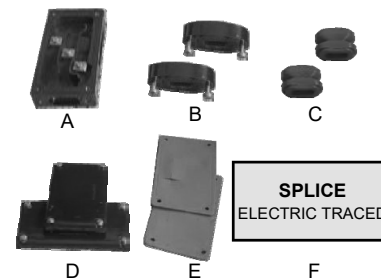

⚠ AVERTISSEMENT

- Ce composant est un appareil électrique qui doit être installé correctement pour assurer un bon fonctionnement et éviter les chocs électriques et les incendies. Lisez ces avertissements importants et suivez attentivement toutes les consignes d'installation.
- Pour minimiser le danger associé à la production soutenue d'un arc électrique si le câble de chauffage est endommagé ou installé incorrectement, et pour se conformer aux exigences des homologations BriskHeat et des codes d'électricité nationaux, un dispositif de protection contre les défauts de mise à la terre doit être utilisé. Les arcs électriques ne peuvent être arrêtés par des disjoncteurs conventionnels.
- L'approbation et les performances des composants se basent sur l'utilisation exclusive des pièces spécifiées par BriskHeat. N'utilisez pas de pièces de substitution ni de ruban isolant en vinyle.
- L'âme noire du câble de chauffage est conductrice et peut créer des courts-circuits. Elle doit être isolée correctement et rester sèche.
- Les fils collecteurs endommagés peuvent surchauffer ou provoquer des courts-circuits. Ne cassez pas les torons des fils collecteurs lorsque vous entaillez la gaine et l'âme.
- Veillez à ce que les composants et extrémités des câbles de chauffage restent secs avant et pendant l'installation.
- Les fils collecteurs créeront un court-circuit s'ils entrent en contact les uns avec les autres. Veillez à maintenir les fils collecteurs séparés.
- Utilisez uniquement du matériau d'isolation résistant au feu, comme une enveloppe en fibre de verre ou de la mousse ignifuge.

INSTALLATION

1. Laissez un excédent d'environ 12 po (30 cm) de câble de chauffage pour tenir compte de la connexion des fils et des erreurs éventuelles.



2. Installez l'embout de joint d'étanchéité puis l'œillet sur chaque câble.



3. Incisez/coupez légèrement et soigneusement la gaine externe.
ATTENTION: Ne coupez pas la tresse.

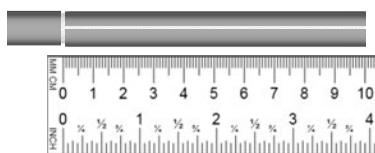

4. Courbez légèrement le câble au niveau de l'incision et retirez soigneusement l'autre gaine du câble de chauffage.

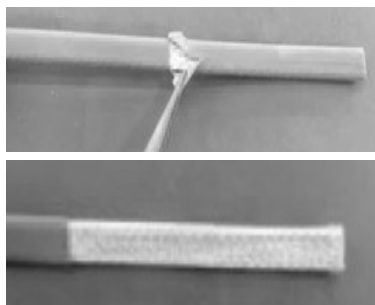

5. Repoussez la tresse vers l'arrière pour créer une bosse.

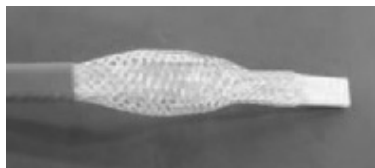

6. À l'aide d'un tournevis, pratiquez un petit trou dans la bosse de la tresse.



7. Courbez le câble et faites-le passer dans le trou de la tresse.



8. Torsadez la tresse au centre du câble pour former un fil tressé.

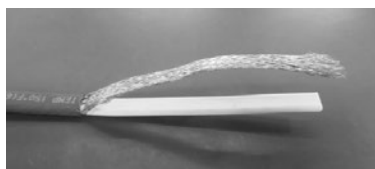

9. Incisez légèrement la gaine interne.
ATTENTION: ne coupez pas le fil collecteur.

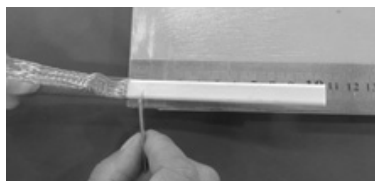

10. Courbez le câble et retirez la gaine interne du câble de chauffage.

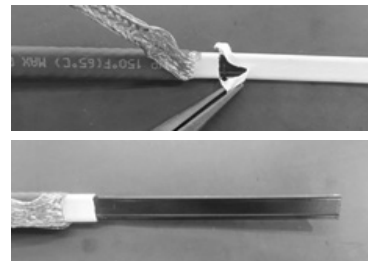

11. Pratiquez une légère entaille dans le matériau de l'âme.

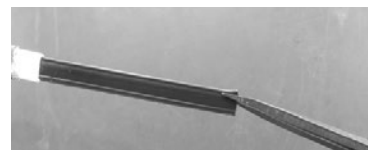

12. Repoussez les fils collecteurs, puis dénudez soigneusement les fils collecteurs.



13. Coupez soigneusement la zone centrale (âme) entre les deux fils collecteurs.

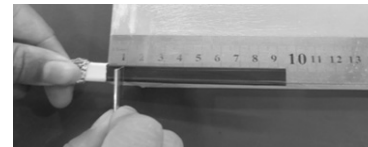

14. Courbez et retirez soigneusement le matériau de l'âme.



15. Dénudez les deux fils collecteurs.
Pour les Classes II et III de la CSA: Passez à l'étape 19.

16. Enroulez la tresse torsadée et la gaine interne en faisant au moins trois tours avec du ruban de fibre de verre.

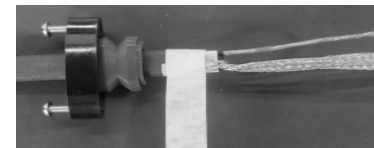

17. Écartez la tresse torsadée du câble et enroulez le ruban au moins deux fois autour de la tresse.

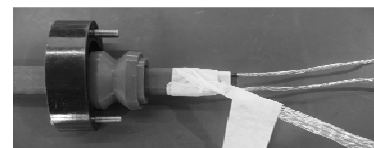

18. Installez l'œillet au bord du ruban.
ATTENTION: N'installez pas l'œillet sur le ruban.

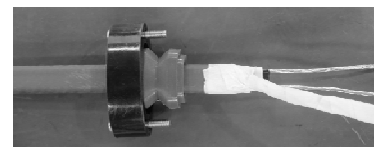

19. Insérez les câbles de chauffage dans le boîtier principal.

20. Installez les œillets dans les cavités et placez-les dans les embouts de joint d'étanchéité.

21. Installez les embouts de joint d'étanchéité sur le boîtier principal en serrant les vis.

22. Retirez les vis du bornier qui se trouve à l'intérieur du boîtier principal.

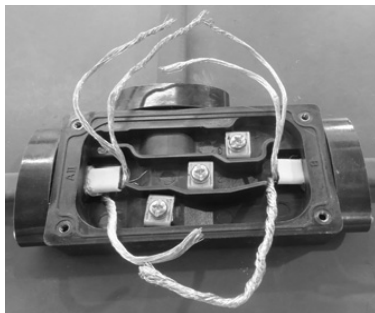

23. Installez les fils dans les borniers.
24. Inspectez et, le cas échéant, ajustez ou écartez le fil torsadé des fils collecteurs pour éviter tout contact accidentel avec les fils collecteurs.
25. Resserrez les vis du bornier en position.
26. Coupez et retirez les fils lâches ou excédentaires.

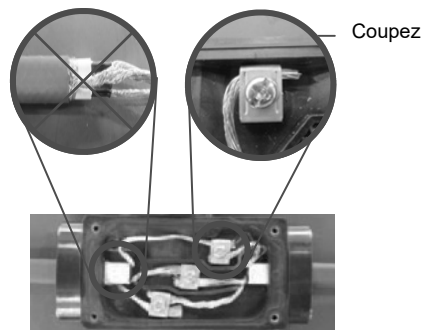

27. Installez les joints et les couvertures sur le boîtier principal et fixez les couvertures avec des vis.



INFORMATIONS DE GARANTIE

BriskHeat Corporation offre une garantie à l'acheteur original pour une période de dix-huit (18) mois à compter de la date d'expédition ou de douze (12) mois à compter de la date d'installation, selon la première éventualité. Les seules obligations de BriskHeat et les seuls recours possibles se limitent à la réparation ou au remplacement, au choix de BriskHeat, de toute pièce de l'appareil qui s'est avérée être défectueuse dans le cadre des conditions d'utilisation et d'entretien définies après examen de BriskHeat. Les détails complets concernant cette garantie peuvent être obtenus en ligne sur le site www.briskheat.com ou en appelant le 1-800-848-7673 (appel gratuit aux États-Unis ou au Canada) ou le 1-614-294-2376 pour le reste du monde.

BriskHeat[®]
Corporation

4800 Hilton Corporate Dr Columbus, OH 43232, États-Unis

Numéro vert : +1-800-848-7673

Téléphone : +1-614-294-3376

Fax : +1-614-294-3807

E-mail : bhtsales1@briskheat.com



JHS-GET Niedrigprofil-Inline- Abzweigverbinder-Kit Bedienungsanleitung

	<p>Dieses Kit darf nur von Personen installiert, bedient oder gewartet werden, die diese Bedienungsanleitung gelesen und verstanden haben. Ein mangelndes Verständnis dieser Anleitung kann zu Unfällen mit schweren Verletzungen oder Tod führen. Nur qualifiziertes Personal darf dieses Kit installieren, bedienen oder warten.</p>
---	--

INHALTSVERZEICHNIS

Einführung	26
Sicherheitswarnsymbol	26
Wichtige Sicherheitshinweise	27
Vor der Installation	28
Installation	29
Garantieinformationen	32



EINFÜHRUNG

Vielen Dank, dass Sie sich für den Kauf eines BriskHeat[®] Niedrigprofil-Abzweigverbinder-Kits entschieden haben. BriskHeat liefert hochwertige Niedrigprofil-Abzweigverbinder-Kits nur als Teil eines kompletten BriskHeat Systems.

Die strapazierfähigen, korrosionsbeständigen JHS-GET-Gehäuse bieten ausgezeichneten Schutz für elektrische Verbindungen. Das JHS-GET-Kit ist auf Funktion, Zuverlässigkeit und Sicherheit und eine lange und effiziente Lebensdauer ausgerichtet.

Die JHS-GET Niedrigprofil-Abzweigverbinder-Kits sind für die Verwendung in nicht explosionsgefährdeten Bereichen mit Heizkabeln der Serie SLCBL, SLMCBL und SLHCBL zugelassen.

Die JHS-GET Niedrigprofil-Abzweigverbinder-Kits sind für die Verwendung in explosionsgefährdeten Bereichen (Klasse I, Div 2; Klasse II, Div 2; Klasse III) nur mit Heizkabeln der Serie SLCBL CSA-zugelassen.

Weitere Informationen hierzu oder zu anderen BriskHeat[®] Produkten erhalten Sie von Ihrem BriskHeat[®] Vertrieb vor Ort oder gebührenfrei von uns (nur USA/Kanada) unter 1-800-848-7673 oder 614-294-3376.

SICHERHEITSWARNSYMBOL

Das obige Symbol wird verwendet, um Ihre Aufmerksamkeit auf Anweisungen zu richten, die Ihrer Sicherheit dienen. Es weist auf wichtige Sicherheitshinweise hin und bedeutet: **ACHTUNG! Aufpassen! Ihre persönliche Sicherheit ist gefährdet!** Lesen Sie die nachfolgende Mitteilung und seien Sie wachsam, um die Möglichkeit von Verletzungen oder den Tod zu vermeiden.



Unmittelbare Gefahrenquelle, die zu schweren Verletzungen oder den Tod führen **WIRD**.



Gefahren oder unsichere Praktiken, die zu schweren Verletzungen oder den Tod führen **KÖNNEN**.



Gefahren oder unsichere Praktiken, die zu schweren Verletzungen oder Sachschäden führen **KÖNNEN**.

BEWAHREN SIE DIESE BEDIENUNGSANLEITUNG AUF.
Zusätzliche Exemplare dieser Anleitung sind auf Anfrage erhältlich.

WICHTIGE SICHERHEITSHINWEISE



⚠️ GEFAHR

Eine Person, die diese Installationsanweisungen nicht gelesen und nicht verstanden hat, ist für die Installation dieses Produkts nicht qualifiziert.

⚠️ GEFAHR

- Die Verbindungs-/Abzweiggarmitur nicht in Flüssigkeit eintauchen.
- Flüchtige oder brennbare Stoffe vom Abzweigverbinder fernhalten, während dieser in Gebrauch ist.
- Den Abzweigverbinder nur in entsprechend zugelassenen Bereichen verwenden.
- Scharfe und spitze Metallobjekte vom Abzweigverbinder fernhalten.

Nichtbeachtung dieser Warnhinweise kann zu einem elektrischen Schlag, Brandgefahr und/oder Verletzungen führen.

⚠️ WARNUNG

Endbenutzer muss die folgenden Anforderungen erfüllen:

- Nur qualifiziertes Personal darf die Elektroverkabelung vornehmen.
- Die Stromversorgung an der Quelle trennen, bevor Netzverbindungen hergestellt werden.
- Die gesamte Elektroverkabelung muss gemäß den vor Ort geltenden Gesetzen und Bestimmungen für Elektroanlagen und NEC Artikel 427 installiert werden.
- Die Person, die die endgültige Installation/Verkabelung durchführt, muss für die Durchführung dieser Arbeit qualifiziert sein.
- Der Endbenutzer ist dafür verantwortlich, ein geeignetes Trennungsgesetz bereitzustellen.
- Der Endbenutzer ist dafür verantwortlich, eine geeignete elektrische Schutzvorrichtung bereitzustellen. Es wird dringend empfohlen, einen Stromschutzschalter zu verwenden.

Nichtbeachtung dieser Warnhinweise kann zu Verletzungen oder Schäden an der Heizung führen.

Behördliche Zulassungen

Nur für SLCBL -BP, -BF Series



Klasse I, Div. 2, Gruppen A, B, C, D
Klasse II, Div. 2, Gruppen E, F, G
Klasse III

Zulassungen gelten nur, wenn das Gerät in Übereinstimmung mit allen geltenden Anweisungen, Vorschriften und Bestimmungen installiert ist.

⚠️ VORSICHT

- Alle Komponenten vor dem Gebrauch inspizieren.
- Den Abzweigverbinder nicht verwenden, wenn Komponenten beschädigt sind.
- Beschädigte oder fehlerhafte Komponenten nicht reparieren.
- Keine Komponenten des Systems zusammendrücken oder starker Belastung aussetzen.
- Das Gerät muss in angemessenem Abstand von Vibration, Erschütterung, Wasser und korrosiven Gasen installiert werden.
- Nicht über der Nenntemperatur verwenden.
- Das Abzweigverbinder-Kit nur mit Hilfe zugelassener Methoden am Rohr befestigen.

Nichtbeachtung dieser Warnhinweise kann zu Verletzungen oder Schäden an der Heizung führen.

VOR DER INSTALLATION

Beschreibung

- Das JHS-GET-Kit ist für die Verwendung in nicht explosionsgefährdeten Bereichen nur mit BriskHeat Heizkabeln der Serie SLCBL / SLMCBL / SLHCBL vorgesehen.
- Der JHS-GET-Kit ist für die Verwendung in explosionsgefährdeten Bereichen nur mit Heizkabeln der Serie SLCBL CSA-zugelassen.
- Der JHS-GET-Kit muss unter der Isolierung und/oder Verkleidung am Rohr installiert werden.
- Der JHS-GET-Kit ist Schutzart NEMA 4X eingestuft.

Spezifikationen

- Maximaler Strom: 32A
- Stromspannung: 110-120V, 208-277V
- Max. Dauerbelichtungstemperatur (T5): 212°F (100°C)

Erforderliche Werkzeuge und Materialien

- Seitenschneider
- Schraubendreher
- Spitzzange
- Universalmesser/Rasierklinge
- Glasfaserband (PSAT36A)
- JHS-GET Niedrigprofil-Inline-Abzweigverbinder-Kit

KIT-INHALT

Artikel	Anzahl	Beschreibung
A	1	Verteilerdose
B	2	Druckdichtungsenden
C	2	Tüllen
D	2	Dichtungen für Verteilerdose
E	2	Abdeckungen für Verteilerdose
F	1	Aufkleber

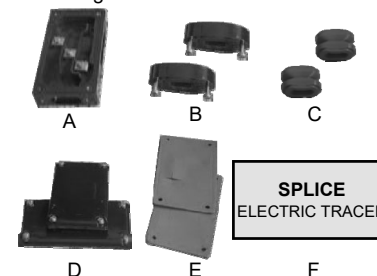

⚠️ WARNUNG

- Diese Komponente ist ein elektrisches Gerät, das korrekt installiert werden muss, um den ordnungsgemäßen Betrieb zu gewährleisten und Stromschlag oder Brand zu vermeiden. Diese wichtigen Warnhinweise müssen gelesen werden und alle Installationsanweisungen müssen sorgfältig beachtet werden.
- Zur Minimierung des Brandrisikos aufgrund von anhaltenden Lichtbögen, falls das Heizkabel beschädigt ist oder falsch installiert wurde, sowie zur Einhaltung der Zertifizierungen von BriskHeat und der nationalen Vorschriften für elektrische Installationen muss ein Erdschlussschutz verwendet werden. Lichtbogenbildung kann möglicherweise nicht durch herkömmliche Leistungsschalter verhindert werden.
- Die Zulassungen für und Leistung von Komponenten basieren nur auf der Verwendung der von BriskHeat angegebenen Teile. Keine Teile ersetzen und kein Vinyl-Isolierband verwenden.
- Die schwarze Heizkabelseele ist leitend und kann einen Kurzschluss verursachen. Sie muss ordnungsgemäß isoliert und trocken gehalten werden.
- Beschädigte Bus-Drähte können sich überhitzen oder einen Kurzschluss verursachen. Die Bus-Draht-Stränge beim Einkerbten des Mantels oder der Kabelseele nicht beschädigen.
- Die Komponenten und die Heizkabelenden vor und während der Installation trocken halten.
- Bus-Drähte verursachen einen Kurzschluss, wenn sie einander berühren. Bus-Drähte voneinander getrennt halten.
- Nur feuerbeständige Isolierungsmaterialien wie Glasfaserband oder feuerhemmenden Schaumstoff verwenden.

INSTALLATION

1. Ca. 30 cm des Heizkabels überlappen, um Länge für Drahtverbindungen und Missgeschicke einzukalkulieren.

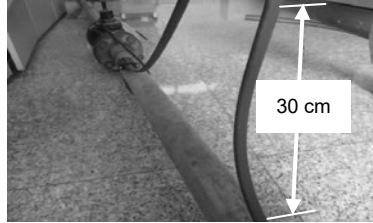

2. Das Druckdichtungsende und dann die Tülle auf den einzelnen Kabeln installieren.



3. Den Außenmantel vorsichtig leicht einkerben/einschneiden.
VORSICHT: Nicht in das Schirmgeflecht durchschneiden.

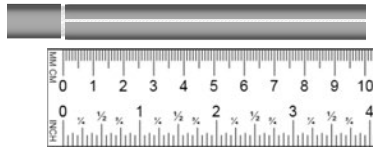

4. Das Kabel an der eingekerbten Stelle leicht knicken und den Außenmantel vorsichtig vom Heizkabel abziehen.



5. Das Schirmgeflecht zurückschieben, um eine Erhöhung zu erzeugen.

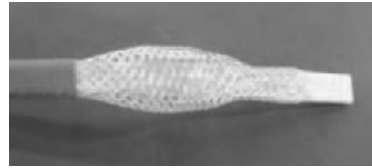

6. Mit einem Schraubendreher an der Erhöhung ein kleines Loch in das Schirmgeflecht bohren.



7. Das Kabel knicken und durch das Schirmgeflecht ziehen.



8. Mit dem Schirmgeflecht im Inneren des Kabels einen Strang verdrehen, um eine Litze zu erzeugen.



9. Den Innenmantel leicht einkerben.
VORSICHT: Den Bus-Draht nicht abschneiden.



10. Das Kabel knicken und den Innenmantel vom Heizkabel ziehen.

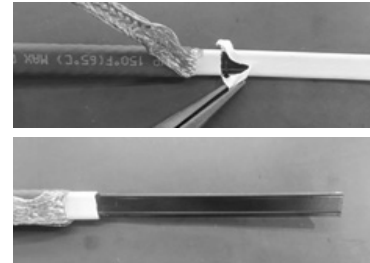

11. Das Kabelseelenmaterial einkerben.

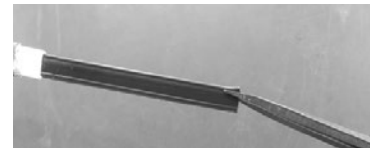

12. Die Bus-Drähte zurückziehen und dann vorsichtig abziehen.



13. Den innenliegenden Bereich (Kabelseele) zwischen den zwei Bus-Drähten vorsichtig durchschneiden.

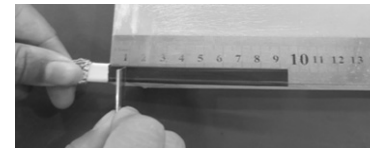

14. Das Kabelseelenmaterial knicken und vorsichtig entfernen.



15. Die zwei Bus-Drähte abmanteln.
Nur für CSA-Klasse II und III: Weiter mit Schritt 19.



16. Das verdrehte Schirmgeflecht und den Innenmantel mindestens 3 Mal mit Glasfaserband umwickeln.

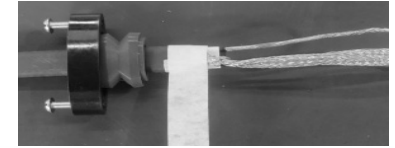

17. Vom Kabel trennen und mindestens zwei Mal um das Schirmgeflecht wickeln.



18. Die Tülle an der Kante des Bandes installieren.
VORSICHT: Die Tülle nicht über dem Band installieren.

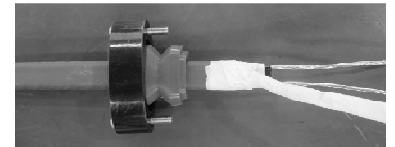

19. Die Heizkabel in die Verteilerdose einführen.

20. Die Tüllen in die Hohlräume einsetzen und in die Druckdichtung schieben.

21. Die Druckdichtungsenden durch Festdrehen der Schrauben auf der Verteilerdose installieren.

22. Die Schrauben von der Klemmleiste in der Verteilerdose entfernen.

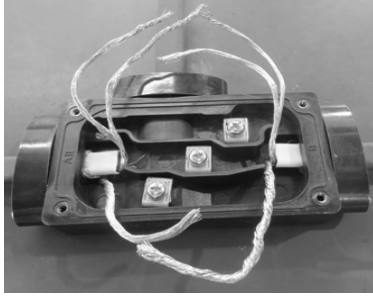

23. Die Drähte auf den Klemmleisten installieren.
24. Das Schirmgeflecht inspizieren und ggf. von den Bus-Drähten entfernt umlegen, um einen versehentlichen Kontakt mit den Bus-Drähten zu verhindern.
25. Die Schrauben auf der Klemmleiste wieder festdrehen.
26. Lösen oder überstehenden Draht abschneiden und entfernen.

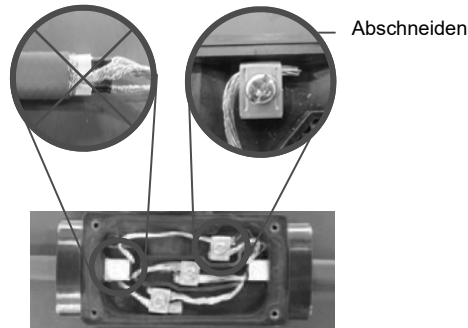

27. Die Dichtungen und Abdeckungen auf der Verteilerdose installieren und die Abdeckung mit den Schrauben befestigen.

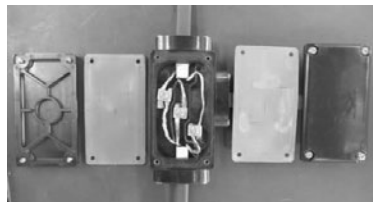

GARANTIEINFORMATION

BriskHeat gewährt dem ursprünglichen Käufer dieses Produkts Garantie für den Zeitraum von achtzehn (18) Monaten ab Versanddatum oder zwölf (12) Monaten ab Installationsdatum, je nachdem, was zuerst eintritt. Die Verpflichtung von BriskHeat und das ausschließliche Rechtsmittel gemäß dieser Garantie ist nach Wahl von BriskHeat auf die Reparatur oder den Ersatz für jegliche Teile des Produkts beschränkt, die sich unter vorgeschriebenen Verwendung und Wartung gemäß Prüfung durch BriskHeat als defekt erweisen und nachdem die Mängel durch BriskHeat festgestellt wurden. Die vollständigen Einzelheiten dieser Garantie erfahren Sie im Internet unter www.briskheat.com oder indem Sie uns kontaktieren unter +1-800-848-7673 (gebührenfrei in U.S.A. und Kanada) oder unter +1-614-294-3376 (weltweit).

BriskHeat[®]
Corporation

4800 Hilton Corporate Dr Columbus, OH 43232
Gebührenfrei (in den USA und Kanada): 800-848-7673
Telefon: +1-614-294-3376
Fax: +1-614-294-3807
Email: bhtsales1@briskheat.com



JHS-GET

del kit di collegamento della giunzione in linea a basso profilo

Manuale di istruzioni

	Leggere e comprendere il presente manuale prima dell'installazione, della messa in funzione o della riparazione del presente kit. La mancata comprensione delle presenti istruzioni potrebbe comportare incidenti con conseguenti lesioni gravi o morte. Questo kit deve essere installato, messo in funzione o riparato esclusivamente da personale qualificato.
--	---

SOMMARIO

Introduzione	34
Simboli di pericolo	34
Istruzioni di sicurezza importanti	35
Prima dell'installazione	36
Installazione	37
Informazioni sulla garanzia	40

INTRODUZIONE

Grazie per aver acquistato il kit di collegamento della giunzione a basso profilo BriskHeat[®]. BriskHeat fornisce il kit di collegamento della giunzione a basso profilo di qualità esclusivamente come parte di un Sistema BriskHeat completo.

I vani durevoli resistenti alla corrosione JHS-GET forniscono una protezione ottimale per gli allacciamenti elettrici. Il kit JHS-GET è progettato per fornire una durata di servizio lunga ed efficiente tenendo a mente la funzionalità, l'affidabilità e la sicurezza.

I kit di collegamento della giunzione a basso profilo JHS-GET sono approvati per l'uso in luoghi con aree non pericolose (ordinarie) con il cavo scaldante della serie SLCBL, SLMCBL, SLHCBL.

I kit di collegamento della giunzione a basso profilo JHS-GET sono approvati CSA per l'uso in luoghi con aree pericolose (Classe I, Div. 2; Classe II, Div. 2; Classe III) esclusivamente con il cavo scaldante della serie SLCBL.

Per ulteriori informazioni su questo o altri prodotti BriskHeat[®], contattare il proprio distributore BriskHeat[®] locale oppure chiamare il numero verde (solo per Stati Uniti/Canada) 1-800-848-7673 oppure 614-294-3376.

CONSERVARE QUESTE ISTRUZIONI!
Ulteriori copie di questo manuale sono disponibili su richiesta.



SIMBOLO DI PERICOLO

Il simbolo di cui sopra è utilizzato per richiamare la vostra attenzione alle istruzioni per la sicurezza personale. Tale simbolo rileva importanti precauzioni di sicurezza. Significa **"ATTENZIONE! Sia attento! La sicurezza personale è coinvolta!"** Leggere il messaggio che segue e fare attenzione alla possibilità di lesioni personali o di morte.



Rischi immediati che **CAUSERANNO** gravi lesioni personali o la morte



Pericoli o pratiche non sicure che **POTREBBERO CAUSARE** gravi lesioni personali



Pericoli o pratiche non sicure che **POTREBBERO CAUSARE** gravi lesioni personali

IMPORTANTI ISTRUZIONI DI SICUREZZA



PERICOLO

La persona che non ha letto e compreso tutte le istruzioni di installazione non è qualificata per poter installare questo prodotto.

PERICOLO

- Non immergere il collegamento della giunzione in liquidi.
- Tenere materiali volatili o combustibili lontano dal collegamento della giunzione quando in uso.
- Utilizzare il collegamento della giunzione solo in luoghi approvati.
- Tenere oggetti metallici taglienti lontani dal collegamento della giunzione.

La mancata osservanza di queste avvertenze può provocare scosse elettriche, rischio di incendio e lesioni personali.

AVVERTIMENTO

L'utente finale deve rispettare le seguenti:

- È consentito collegare il cablaggio elettrico solo a personale qualificato.
- Scollegare tutte le alimentazioni alla fonte prima di eseguire qualsiasi allacciamento elettrico.
- Tutti i cablaggi elettrici devono essere conformi alla normativa elettrica locale e all'articolo 427 del Codice statunitense NEC.
- La persona che esegue l'installazione/cablaggio finale deve essere qualificata per questo tipo di lavoro.
- L'utilizzatore finale è responsabile della fornitura di un idoneo dispositivo di scollegamento.
- L'utilizzatore finale è responsabile della fornitura di un idoneo dispositivo di protezione elettrica. Si raccomanda vivamente di utilizzare un interruttore differenziale.

La mancata osservanza di queste avvertenze può provocare lesioni personali o danni al riscaldatore.

Approvazioni Agenzia

Solo per SLCBL -BP, -BF Serie



Classe I, Div. 2, Gruppi A, B, C, D
Classe II, Div. 2, Gruppi E, F, G
Classe III

Approvazioni validi solo se installato in conformità a tutte le istruzioni, i codici ed i regolamenti applicabili.

ATTENZIONE

- Ispezionare tutti i componenti prima dell'uso.
- Non utilizzare il kit di collegamento della giunzione se uno o più componenti sono danneggiati.
- Non riparare componenti danneggiati o difettosi.
- Non schiacciare o applicare eccessivo stress fisico su nessun componente del sistema.
- L'unità deve essere montata lontano da vibrazioni, urti, acqua e gas corrosivi.
- Non mettere in funzione il kit di collegamento della giunzione al di sopra del valore di temperatura di esercizio.
- Fissare il kit di collegamento della giunzione e alla tubatura utilizzando esclusivamente i metodi approvati.

La mancata osservanza di queste avvertenze può causare lesioni personali o danni al riscaldatore.

PRIMA DELL'INSTALLAZIONE

Descrizione

- Il JHS-GET è progettato per l'uso con i cavi scaldanti BriskHeat della serie SLCBL/SLMCBL/SLHCBL esclusivamente in luoghi ordinari.
- Il kit JHS-GET è approvato dalla CSA per l'uso in luoghi con aree pericolose esclusivamente con il cavo scaldante della serie SLCBL.
- Il JHS-GET deve essere installato sulla tubatura in stato di isolamento e/o rivestimento.
- Il JHS-GET è valutato NEMA 4X.

Specifiche

- Massima corrente: 32A
- Tensione: 110-120V, 208-277V
- Temperatura massima esposizione continua (T5): 212°F (100°C)

Strumenti e materiali necessari

- Taglia fili
- Cacciavite
- Pinze a becco lungo
- Coltello multiuso/lametta
- Nastro in fibra di vetro (PSAT36A)
- Kit di collegamento della giunzione in linea a basso profilo JHS-GET

CONTENUTO DEL KIT

Articolo	Q.tà	Descrizione
A	1	Scatola principale
B	2	Estremità di tenuta a pressione
C	2	Guaine passafilo
D	2	Guarnizioni per scatola principale
E	2	Coperture per scatola principale
F	1	Targhetta

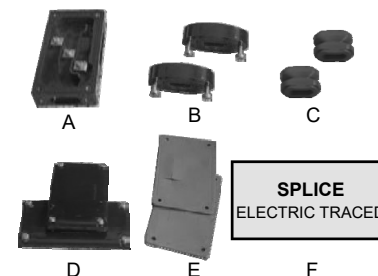

AVVERTIMENTO

- Il presente componente è un dispositivo elettrico che deve essere installato correttamente al fine di garantire un funzionamento corretto e di evitare scosse o incendi. Leggere queste importanti avvertenze e seguire con attenzione tutte le istruzioni di installazione.
- Per ridurre al minimo il pericolo d'incendio derivante da archi elettrici sostenuti in caso il cavo scaldante sia danneggiato o installato impropriamente, e per rispettare i requisiti dei certificati BriskHeat e dei Codici elettrici nazionali, deve essere utilizzata la protezione delle apparecchiature da guasti a terra. La formazione dell'arco non può essere interrotta mediante interruttori di circuito convenzionali.
- Le approvazioni e le prestazioni dei componenti sono basate esclusivamente sull'uso di parti specifiche di BriskHeat. Non utilizzare parti sostitutive o utilizzare nastro elettrico in vinile.
- L'anima del cavo scaldante nero è conduttiva e può andare in corto. Deve essere isolata adeguatamente e mantenuta asciutta.
- I cavi bus danneggiati possono surriscaldarsi o andare in corto. Non rompere l'intreccio dei cavi bus al momento di marcare la guaina o l'anima.
- Mantenere i componenti e le estremità dei cavi scaldanti asciutti prima e durante l'installazione.
- I cavi bus andranno in corto in caso entrino in contatto l'uno con l'altro. Tenere i cavi bus separati.
- Utilizzare esclusivamente materiali isolanti ignifughi, quali involucri in fibra di vetro o schiuma con ritardante di fiamma.

INSTALLAZIONE

1. Sovrapporre circa 30 cm (12") di cavo scaldante per le connessioni dei fili ed eventuali piccoli incidenti.

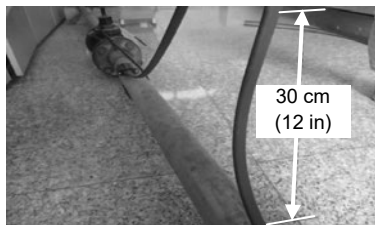

2. Installare l'estremità di tenuta a pressione e quindi la guaina passafilo su ciascun cavo.



3. Prestando attenzione, marcare/tagliare leggermente il rivestimento esterno. **ATTENZIONE:** Non tagliare l'intreccio.

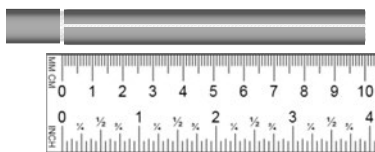

4. Piegare leggermente il cavo in cui è stato praticato il taglio e rimuovere con attenzione l'altro rivestimento dal cavo scaldante.

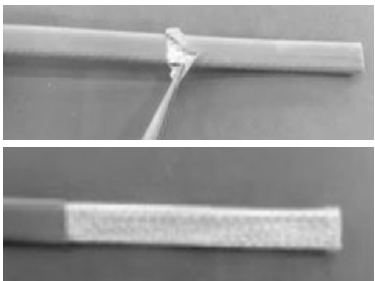

5. Spingere la treccia leggermente indietro per creare una protuberanza.



6. All'altezza della protuberanza, utilizzare un cacciavite per praticare un piccolo foro nell'intrecciatura.



7. Piegare il cavo e farlo passare attraverso l'intrecciatura.



8. Formare una spirale con l'intrecciatura al centro del cavo a formare un filo intrecciato.

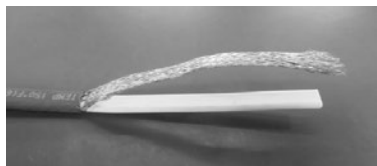

9. Marcare leggermente il rivestimento interno. **ATTENZIONE:** Non tagliare il cavo bus.



10. Piegare il cavo e rimuovere il rivestimento interno dal cavo scaldante.

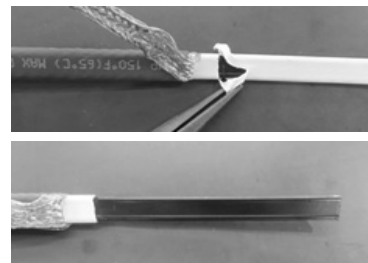

11. Intagliare il materiale dell'anima.

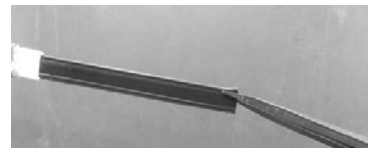

12. Quindi, tirare indietro i cavi bus e rimuoverli con attenzione.



13. Tagliare con attenzione l'area centrale (anima) tra i due cavi bus.

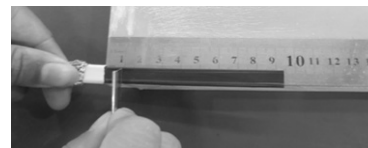

14. Piegare e rimuovere con attenzione il materiale dell'anima.



15. Rimuovere i due cavi bus. **Per la Classe II e III CSA:** Passare al passaggio 19:

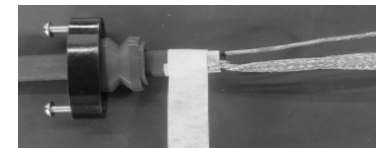

16. Avvolgere la treccia a spirale e il rivestimento interno con almeno 3 giri di nastro in fibra di vetro.



17. Separare dal cavo e dal giro un minimo di due volte attorno alla treccia.



18. Installare la guaina passafilo al bordo dei giri di nastro. **ATTENZIONE:** Non installare la guaina passafilo sopra il nastro.

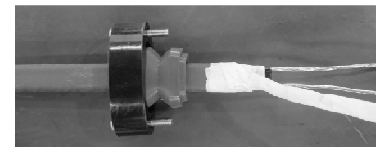

19. Inserire i cavi scaldanti nella scatola principale.

20. Installare le guaine passafilo nelle cavità e posizionarle nelle estremità di tenuta a pressione.

21. Installare le estremità di tenuta a pressione nella scatola principale serrando le viti.

22. Rimuovere le viti dal blocco terminale all'interno della scatola principale.

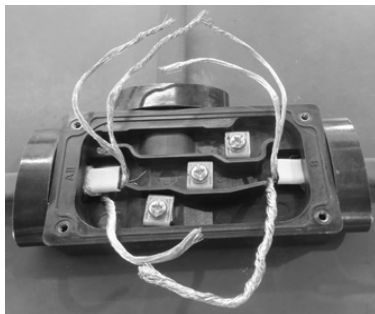

23. Installare i fili nei blocchi terminali.
24. Ispezionare e, se necessario, regolare/ spostare il filo intrecciato lontano dai cavi bus al fine di evitare un contatto accidentale con i cavi bus.
25. Serrare nuovamente le viti in posizione sul blocco terminale.
26. Tagliare e rimuovere eventuali fili allentati o in più.

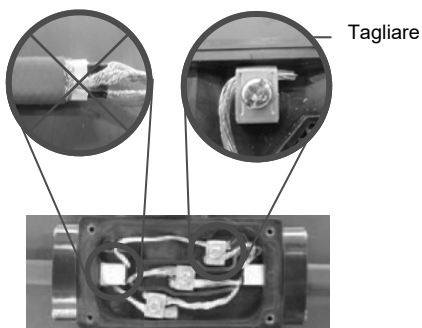

27. Installare le guarnizioni e le coperture sulla scatola principale e serrare le coperture con le viti.

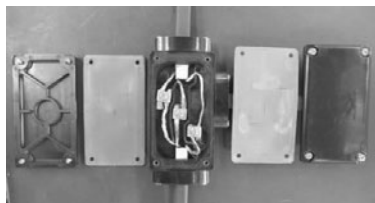

28. Attaccare il collegamento della giunzione in linea a basso profilo e il cavo scaldante alla tubazione con il nastro in fibra di vetro (PSAT36A).
29. Installare l'isolamento.
30. Installare la targhetta all'esterno dell'isolamento.
31. Fornire istruzioni al proprietario/ utilizzatore.

INFORMAZIONI SULLA GARANZIA

BriskHeat assicura la garanzia di questo prodotto all'acquirente originale per il periodo di diciotto (18) mesi dalla data di spedizione o di dodici (12) mesi dalla data di installazione, a seconda di quale viene prima. L'obbligo e il rimedio esclusivo da parte di BriskHeat ai sensi della presente garanzia sono limitati alla riparazione o alla sostituzione, a discrezione di BriskHeat, di qualsiasi parte del prodotto che può rivelarsi difettosa in condizioni di uso e manutenzione conformi in seguito alla verifica da parte di BriskHeat e che è determinata difettosa da parte di BriskHeat. I dettagli completi della garanzia si possono trovare online all'indirizzo www.briskheat.com o contattandoci al numero 1-800-848-7673 (numero verde, Stati Uniti / Canada) o 1-614-294-3376 (tutto il mondo).

BriskHeat
Corporation

4800 Hilton Corporate Dr Columbus, OH 43232
Numero verde: 800-848-7673
Telefono: 614-294-3376
Fax: 614-294-3807
E-mail: bhtsales1@briskheat.com